

## 男子シングルス(6)

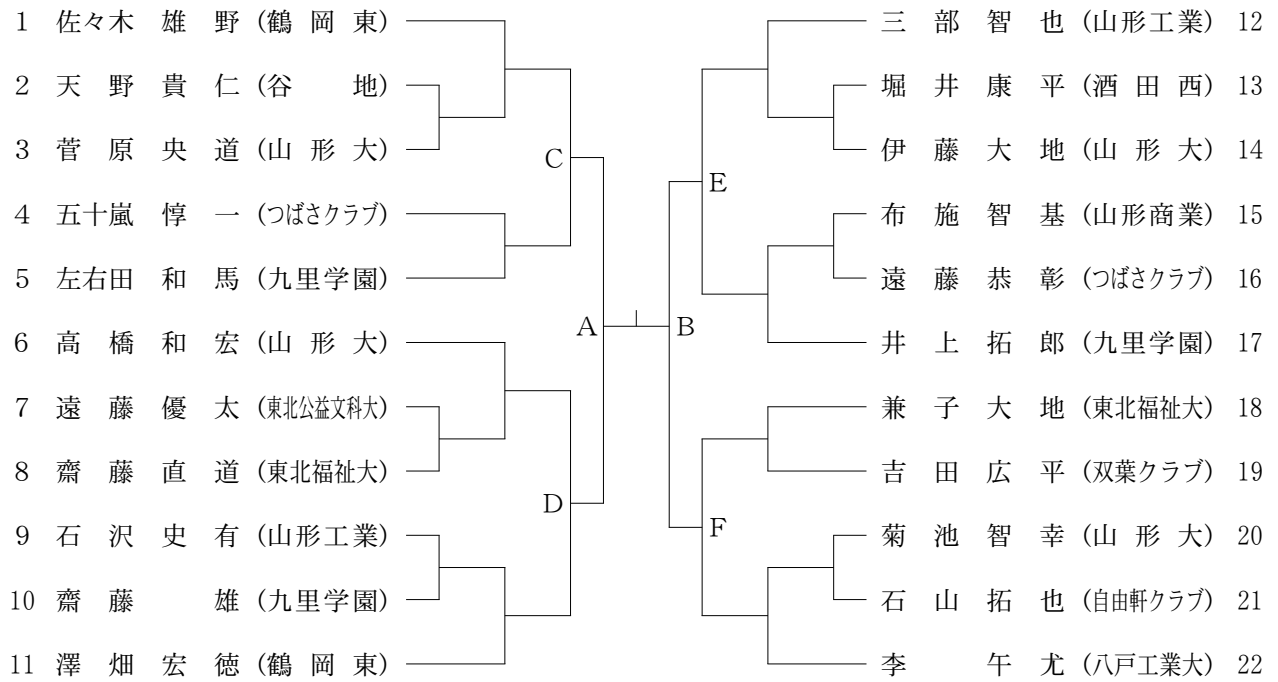

## 順位決定戦

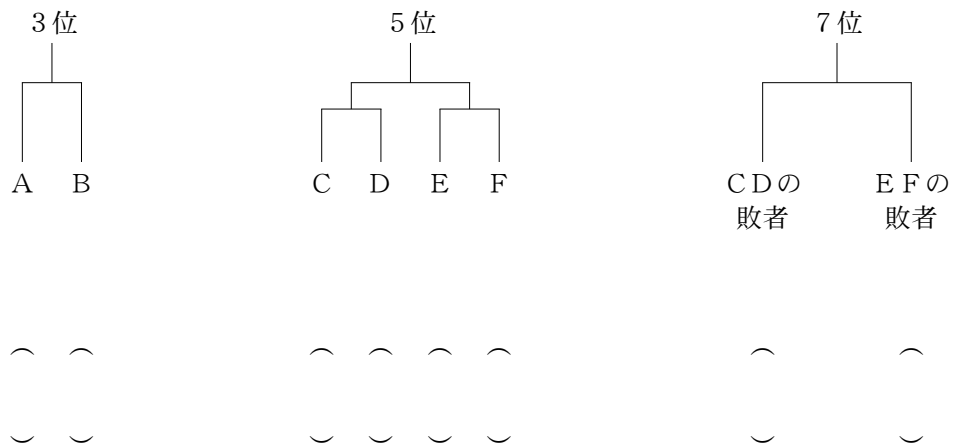

## 女子シングルス(4)

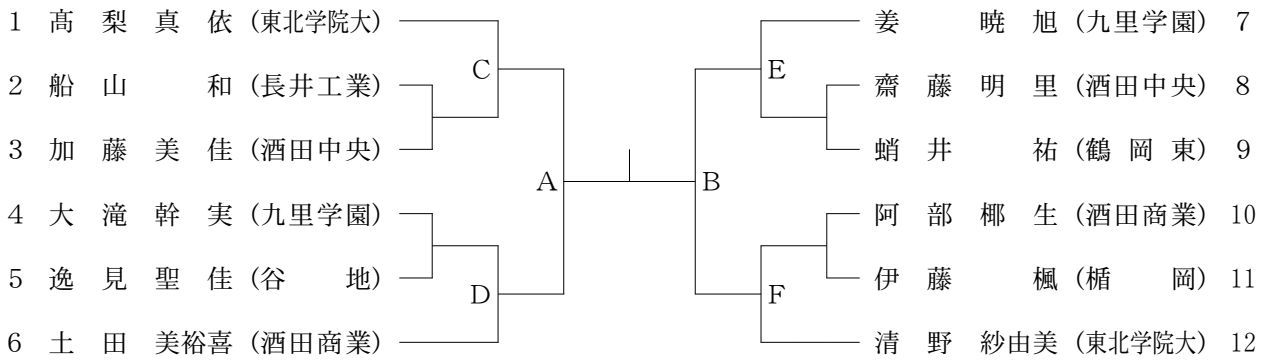

## 順位決定戦

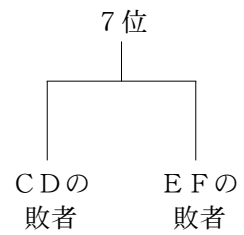
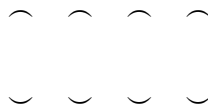
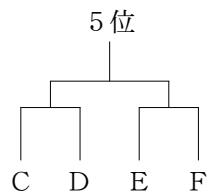
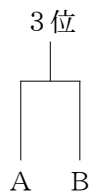

## 男子ダブルス(3)

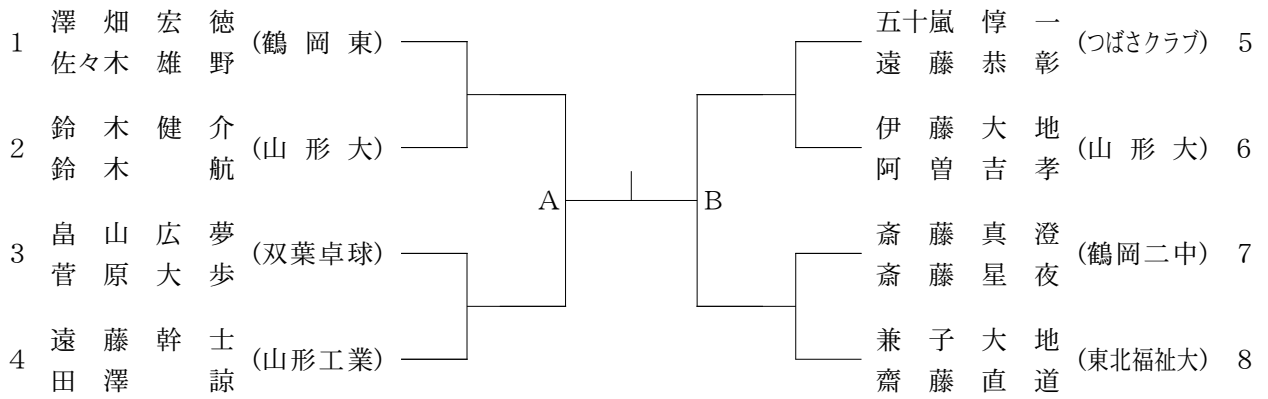

## 女子ダブルス(2)

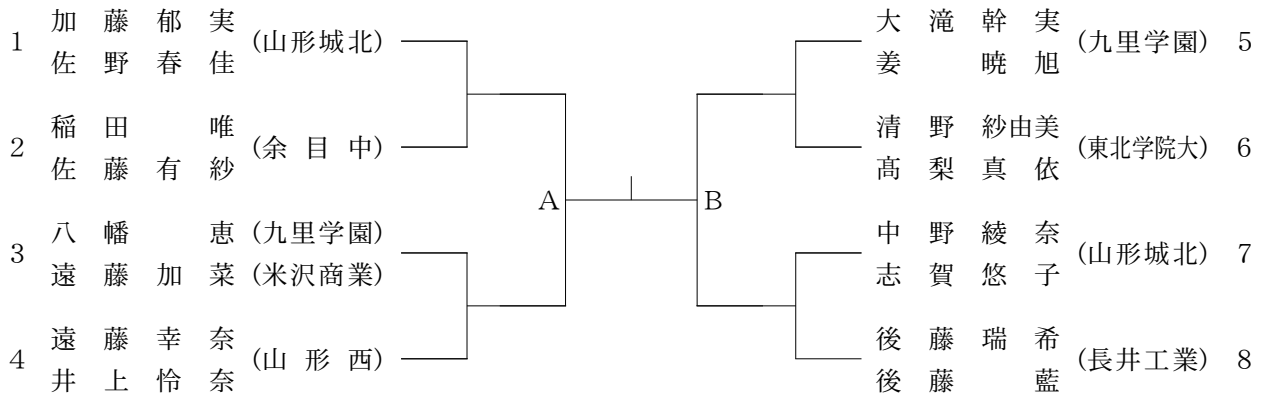

男子ダブルス  
代表決定戦

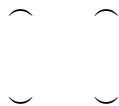
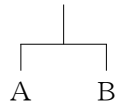

女子ダブルス  
順位決定戦

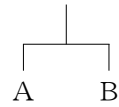

## ジュニア男子シングルス(2)

1	八木橋	優一	(鶴岡東)		町土	進一郎	(鶴岡東)	15
2	石崎	太	(酒田西)		田井	優輝	(酒田西)	16
3	五十公野	祐典	(寒河江工業)		山村	弥尚	(天童二)	17
4	石川	祐壯	(酒田東)		木村	貴紀	(鶴岡東)	18
5	橋本	史	(米沢中央)		松田	幸之	(谷地)	19
6	田澤	諒	(山形工業)		佐藤	慈之	(酒田工業)	20
7	鈴木	翔太	(鶴岡東)		遠坂	幹亮	(山形工業)	21
8	齋藤	紘佑	(酒田工業)		坂本	航太	(鶴岡東)	22
9	小泉	介	(鶴岡東)		阿部	瑠哉	(寒河江工業)	23
10	前田	峻	(山形工業)		阿部	文哉	(鶴岡東)	24
11	宇仁田	啓市	(鶴岡東)		奥山	勝也	(酒田工業)	25
12	齋藤	一馬	(寒河江工業)		新	嗣	(山形工業)	26
13	荒木	研太	(日大山形)		菅	拓	(酒田三中)	27
14	高橋	隼人	(鶴岡東)		池	善登	(鶴岡東)	28

### 順位決定戦

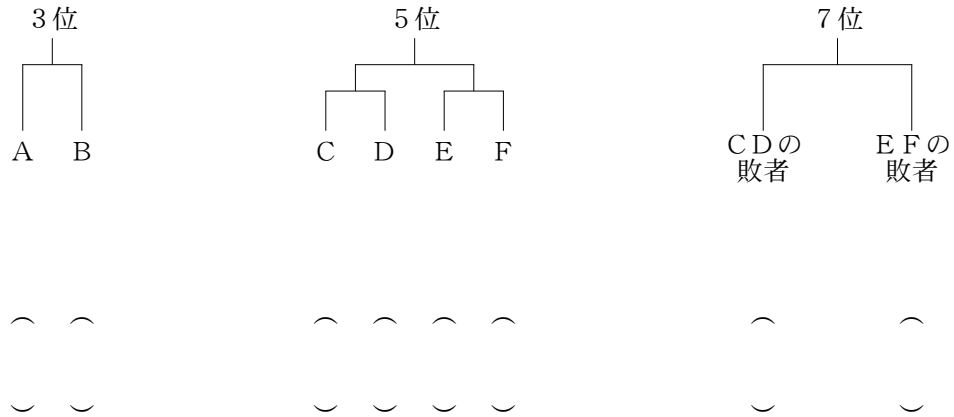

## ジュニア女子シングルス(2)

1	加藤	郁千	(山形城北)		佐野	春愛	(山形城北)	14
2	遠藤	萌	(長井)		阿佐	真友	(酒田一中)	15
3	小野	美典	(山形西)		柴田	音子	(山形学院)	16
4	後藤	未紀	(平田中)		倉賀	瑞希	(鶴岡東)	17
5	工藤	千尋	(山形学院)		志賀	悠子	(山形西)	18
6	渡邊	奈津	(山形城北)		後藤	瑞希	(山形城北)	19
7	遠藤	幸	(鶴岡東)		中高	綾乃	(長井工業)	20
8	後藤	藍	(山形西)		後藤	侑己	(山形城北)	21
9	渡邊	紗	(長井工業)		橋本	乃季	(酒田西)	22
10	八幡	恵	(山形城北)		地	心	(長井工業)	23
11	内山	月	(九里学園)		藤上	菜	(谷地)	24
12	後藤	七	(鶴岡東)		藤上	美	(米沢商業)	25
13	藤	祐加	(酒田工業)		青	智美	(山形東)	26

### 順位決定戦

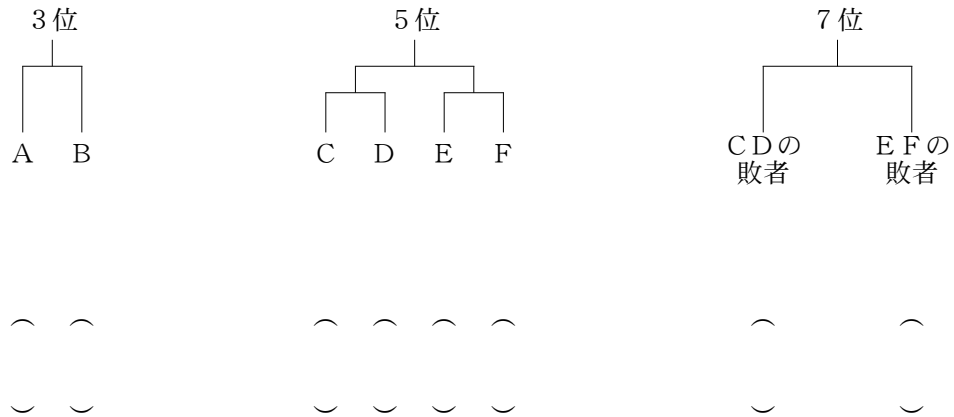

## カデット男子シングルス(2)

1	伊藤 藤	晴真 (双葉クラブ)					14	
2	佐藤 藤	悟 (天童ジュニア)			齋藤 真	藤 澄	(鶴岡二中)	15
3	飛塚 皓	太 (三川スポ少)			石岸 克	樹 仁	(酒田六中)	16
4	山川 航	平 (上山北中)			菅 凜	汰 郎	(山形ジュニア)	17
5	佐藤 祐	人 (城北スポ少)			菅 光	貴	(山寺クラブ)	18
6	名和 木	朗 (楯岡中)			伊藤 悠	里	(双葉クラブ)	19
7	鈴木 晏	樹 (鶴岡二中)			伊藤 広	夢	(双葉クラブ)	20
8	土井 涼	平 (酒田三中)			山木 滋	光	(米沢四中)	21
9	平卓 真	之 (山形八中)			鈴佐 昂	大	(城北スポ少)	22
10	佐藤 真	之 (双葉クラブ)			秋野 哲	平	(双葉クラブ)	23
11	菅原 大	介 (双葉クラブ)			水野 希	嶺	(鳥海八幡中)	24
12	遠藤 大	介 (米沢四中)				希	(山形八中)	25
13	菅原 大	貴 (山寺クラブ)						

### 順位決定戦

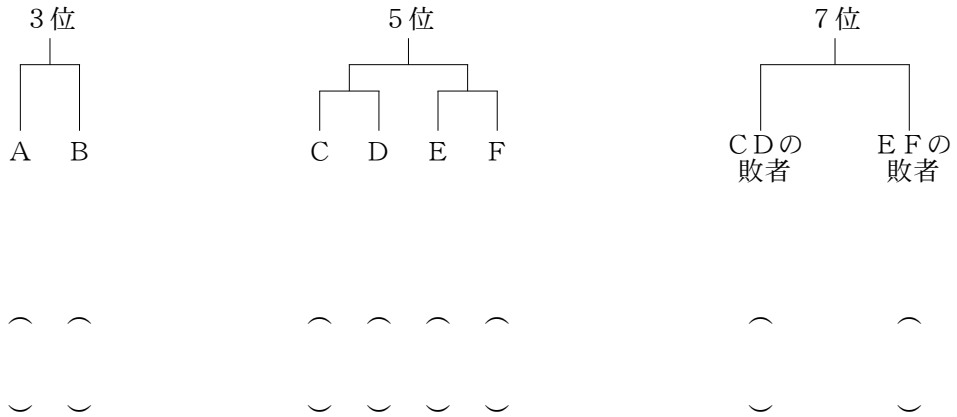

## カデット女子シングルス(2)

1	内藤 藤	麻華 (内藤クラブ)					14	
2	佐藤 百	華 (酒田四中)			鈴木 木	理 彩	(鳥海スポ少)	15
3	稲田 旗	唯 (余目中)			森 七	海	(米沢一中)	16
4	白旗 美	彩 (平田中)			佐々木 仁	美	(山形五中)	17
5	佐藤 汐	莉 (川西中)			伊藤 美	南	(余目中)	18
6	渡邊 涼	香 (山辺中)			伊沼 綾	音	(酒田ジュニア)	19
7	長谷川 真	子 (双葉クラブ)			八 沙	也	(楯岡中)	20
8	大場 夏	紀 (山寺クラブ)			伊藤 日	向	(舟形中)	21
9	梅津 美	唯 (酒田ジュニア)			伊藤 有	紗	(鳥海八幡中)	22
10	小野寺 純	恰 (双葉クラブ)			藤 杏	理	(余目中)	23
11	五十嵐 小	夏 (酒田四中)			藤 萌	子	(内藤クラブ)	24
12	武田 月	美 (山辺中)			藤 理	実	(平田中)	25
13	佐藤 有	珠 (余目中)			須 歩		(双葉クラブ)	

### 順位決定戦

